

# 2023 北海道インドアジュニア テニストーナメント

2023年1月9日(月)～12日(木)

旭川市総合体育館

主催：北海道テニス協会

主管：旭川テニス協会

ジュニア大会委員会

協賛：ヨネックス（株）

大会長 杉村 潤

ディレクター 岩崎 敏男

レフェリー 小濱 博

(日本テニス協会公認レフェリー)

ローピングアンパイア 日本テニス協会公認審判員

# タイムテーブル

## 【1月9日（月）】

コート	A	B	C
1 SA(9:30)	U18男 1R	U18男 1R	U18男 1R
2 followed by (10:10) TBA	U18男 1R	U18男 1R	U18男 1R
3 followed by (10:50) TBA	U18男 1R	U18男 1R	U18女 1R
4 followed by (11:30) TBA	U18女 1R	U18女 1R	U18女 1R
5 followed by (12:10) TBA	U18女 1R	U18女 1R	U18女 1R
6 followed by (12:50) TBA	U18女 1R	U18男 2R	U18男 2R

コート	A	B	C
7 followed by (13:30) TBA	U18男 2R	U18男 2R	U18男 2R
8 followed by (14:10) TBA	U18男 2R	U18男 2R	U18男 2R
9 followed by (14:50) TBA	U18男 2R	U18男 2R	U18男 2R
10 followed by (15:30) TBA	U18男 2R	U18男 2R	U18男 2R
11 followed by (16:10) TBA	U18男 2R	U18男 2R	U18女 2R
12 followed by (16:50) TBA	U18女 2R	U18女 2R	U18女 2R

コート	A	B	C
13 followed by (17:30) TBA	U18女 2R	U18女 2R	U18女 2R
14 followed by (18:10) TBA	U18女 2R	U18女 2R	U18女 2R
15 followed by (18:50) TBA	U18女 2R	U18女 2R	U18女 2R
16 followed by (19:30) TBA	U18女 2R	U18女 2R	U18女 2R
17			
18			

## 【1月10日（火）】

コート	A	B	C
1 SA(9:00)	U18男 3R	U18男 3R	U18男 3R
2 followed by (9:40) TBA	U18男 3R	U18男 3R	U18男 3R
3 followed by (10:20) TBA	U18男 3R	U18男 3R	U18女 3R
4 followed by (11:00) TBA	U18女 3R	U18女 3R	U18女 3R
5 followed by (11:40) TBA	U18女 3R	U18女 3R	U18女 3R
6 followed by (12:20) TBA	U18女 3R	U18男 4R	U18男 4R

コート	A	B	C
7 followed by (13:00) TBA	U18男 4R	U18男 4R	U18女 4R
8 followed by (13:40) TBA	U18女 4R	U18女 4R	U18女 4R
9 followed by (14:20) TBA	U16男 1R	U16男 1R	U16男 1R
10 followed by (15:00) TBA	U16男 1R	U16男 1R	U16女 1R
11 followed by (15:40) TBA	U16女 1R	U16女 1R	U16男 2R
12 followed by (16:20) TBA	U16男 2R	U16男 2R	U16男 2R

コート	A	B	C
13 followed by (17:00) TBA	U16女 2R	U16女 2R	U16女 2R
14 followed by (17:40) TBA	U16女 2R		
15			
16			
17			
18			

## 【1月11日（水）】

コート	A	B	C
1 SA(9:00)	U18男 SF	U18男 SF	U18女 SF
2 followed by (9:40) TBA	U18女 SF	U16男 SF	U16男 SF
3 followed by (10:20) TBA	U16女 SF	U16女 SF	U18男 F
4 followed by (11:00) TBA	U18女 F	U14女 1R	U14女 1R
5 followed by (11:40) TBA	U14女 1R	U16男 F	U16女 F
6 followed by (12:20) TBA	U14男 1R	U14男 1R	U14男 1R

コート	A	B	C
7 followed by (13:00) TBA	U14男 1R	U14男 1R	U14男 1R
8 followed by (13:40) TBA	U14男 1R	U14男 1R	U14女 2R
9 followed by (14:20) TBA	U14女 2R	U14女 2R	U14女 2R
10 followed by (15:00) TBA	U14女 2R	U14女 2R	U14女 2R
11 followed by (15:40) TBA	U14女 2R	U12男 1R	U12男 1R
12 followed by (16:20) TBA	U12男 1R	U12男 1R	U12男 1R

コート	A	B	C
13 followed by (17:00) TBA	U12男 1R	U12男 1R	U12男 1R
14 followed by (17:40) TBA	U12女 1R	U12女 1R	U12女 1R
15 followed by (18:20) TBA	U12女 1R	U12女 1R	U12女 1R
16			
17			
18			

## 【1月12日（木）】

コート	A	B	C
1 SA(9:00)	U12男 2R	U12男 2R	U12男 2R
2 followed by (9:40) TBA	U12男 2R	U12女 2R	U12女 2R
3 followed by (10:20) TBA	U12女 2R	U12女 2R	U14男 2R
4 followed by (11:00) TBA	U14男 2R	U14男 2R	U14男 2R
5 followed by (11:40) TBA	U14女 3R	U14女 3R	U14女 3R
6 followed by (12:20) TBA	U14女 3R	U12男 SF	U12男 SF

コート	A	B	C
7 followed by (13:00) TBA	U12女 SF	U12女 SF	U14男 SF
8 followed by (13:40) TBA	U14男 SF	U14女 SF	U14女 SF
9 followed by (14:20) TBA	U12男 F	U12女 F	U14男 F
10 followed by (15:00) TBA	U14女 F		
11			
12			

コート	A	B	C
13			
14			
15			
16			
17			
18			

【用語の定義】

※①SA・・・試合開始時刻 ②followed by・・・引き続き試合を行う。 ③TBA・・・コートの空き状況により試合コートが変わります。

①タイムテーブル上の時刻は、SA以外は参考の時刻（NBではありません。）ですので、ご注意ください。

コールから15分以内に当該コートに現れない場合には、失格となります。

②同一ラウンドの試合順は、原則、ドロー順の早い試合から開始しますが、事情により試合順が前後する場合があります。

③ 受付は、余裕をもって遅くても自身の試合開始予想時刻の30分前までを目途に終了して下さい。

④ 試合は1セットマッチ・**ノーアド**（6-6）7ポイントタイブレークとします。

⑤ ウォームアップは、サービス4本のみといたします。

⑥ 試合終了後は勝者はただちにスコアを大会本部に報告してください。

※使用済みボールは、試合の敗者が持ち帰って下さい（本部に返却不要です。）。

⑦ 試合の服装はテニスウェアとする。

男子はシャツにショーツ、女子はワンピース又はシャツ（Tシャツは不可）にスカートあるいはショーツとする。

セーター・カーディガン・ベスト類の着用は許されるが、ウォームアップシューズ等は天候により大会本部の判断とする。

⑧ **新型コロナウイルス感染拡大防止対策を必ず守ってください。**

※各団体の引率責任者又は選手は、体調確認書を大会当日大会本部に提出願います。ホームページ上の大会要項からExcelファイルをダウンロード願います。

⑨ 原則として大会役員は、選手の持ち物に触れることが出来ませんので、飲み物等は、余裕をもって用意してください。

10表彰は、優勝及び準優勝です。

男子18才以下シングルス

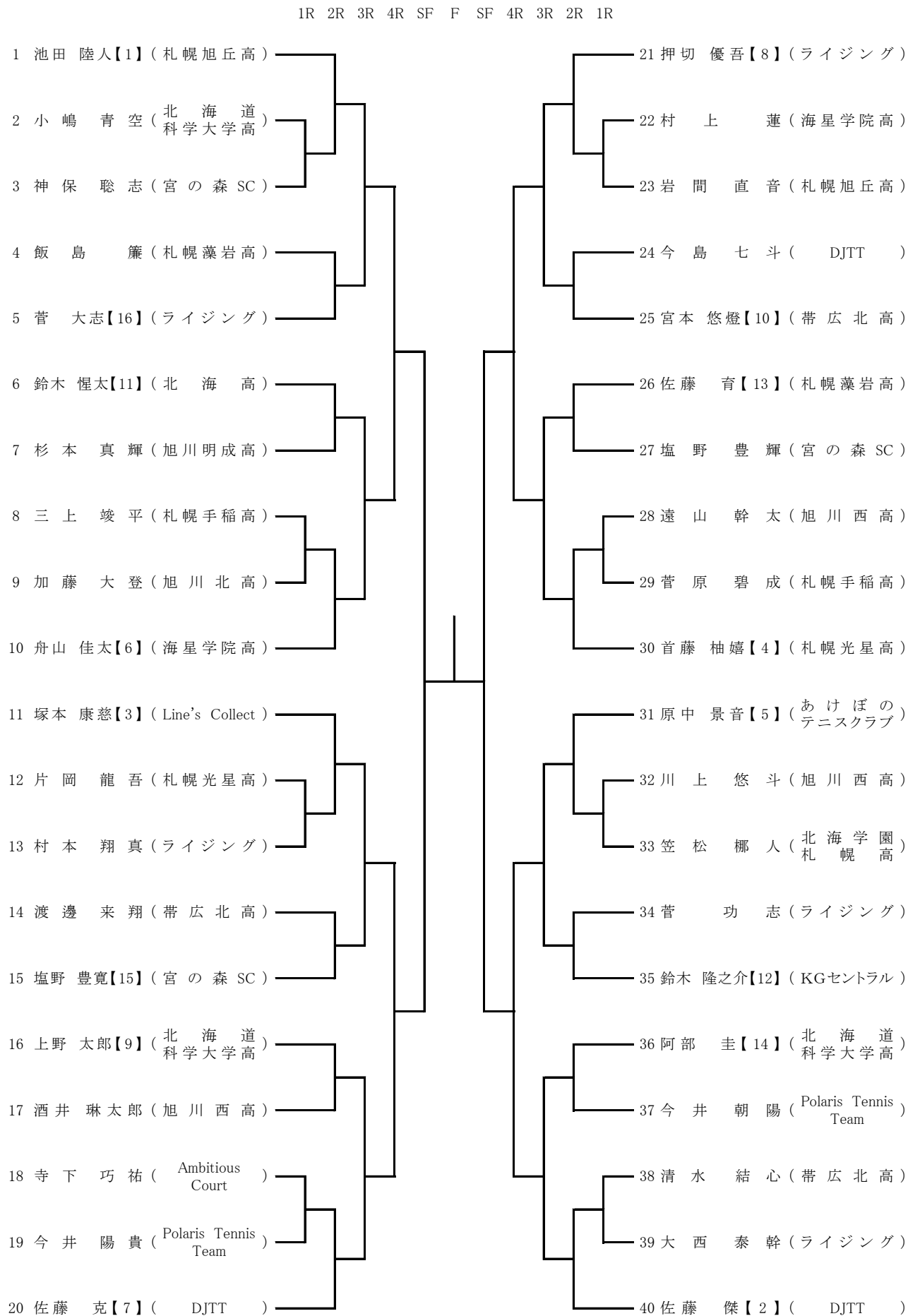

※ 氏名欄の【】内の数字はシード順です。

男子16才以下シングルス

1R 2R SF F

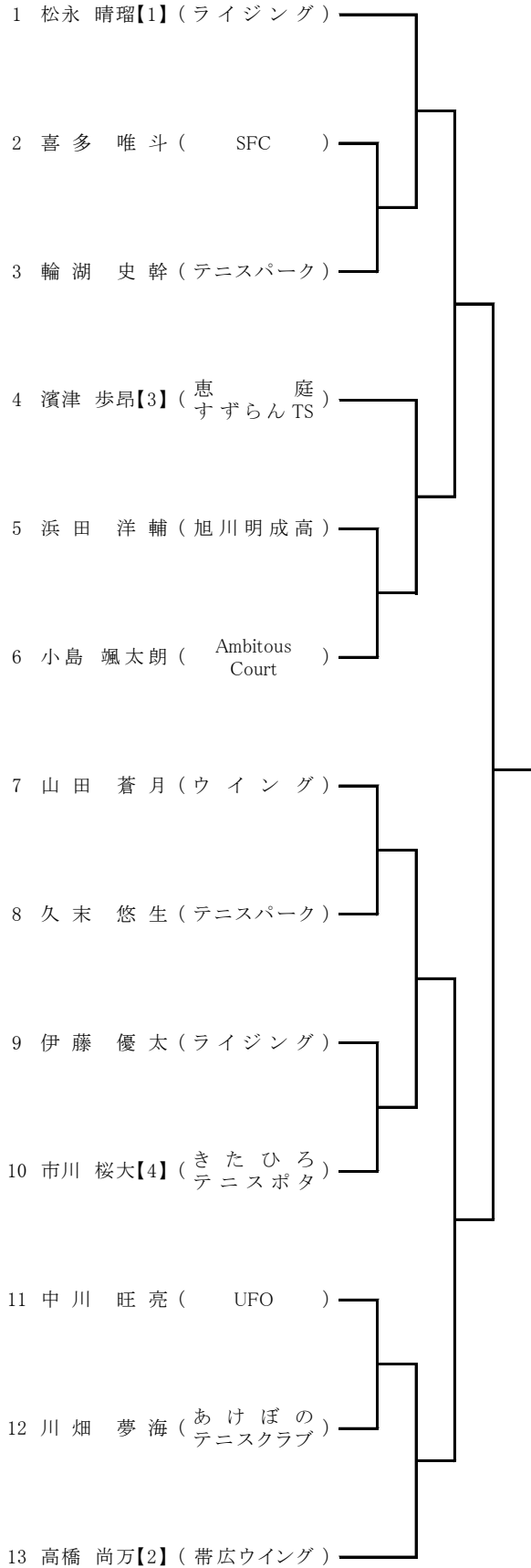

※ 氏名欄の【】内の数字はシード順です。

男子14才以下シングルス

1R 2R SF F

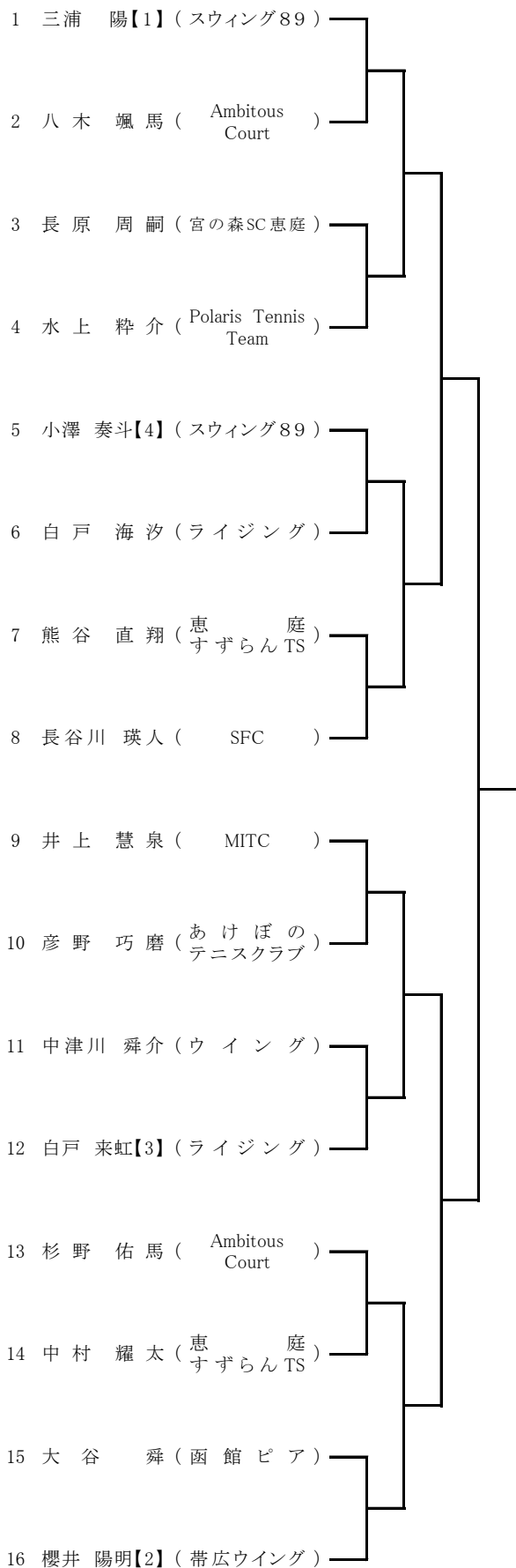

※ 氏名欄の【】内の数字はシード順です。

男子12才以下シングルス

1R 2R SF F

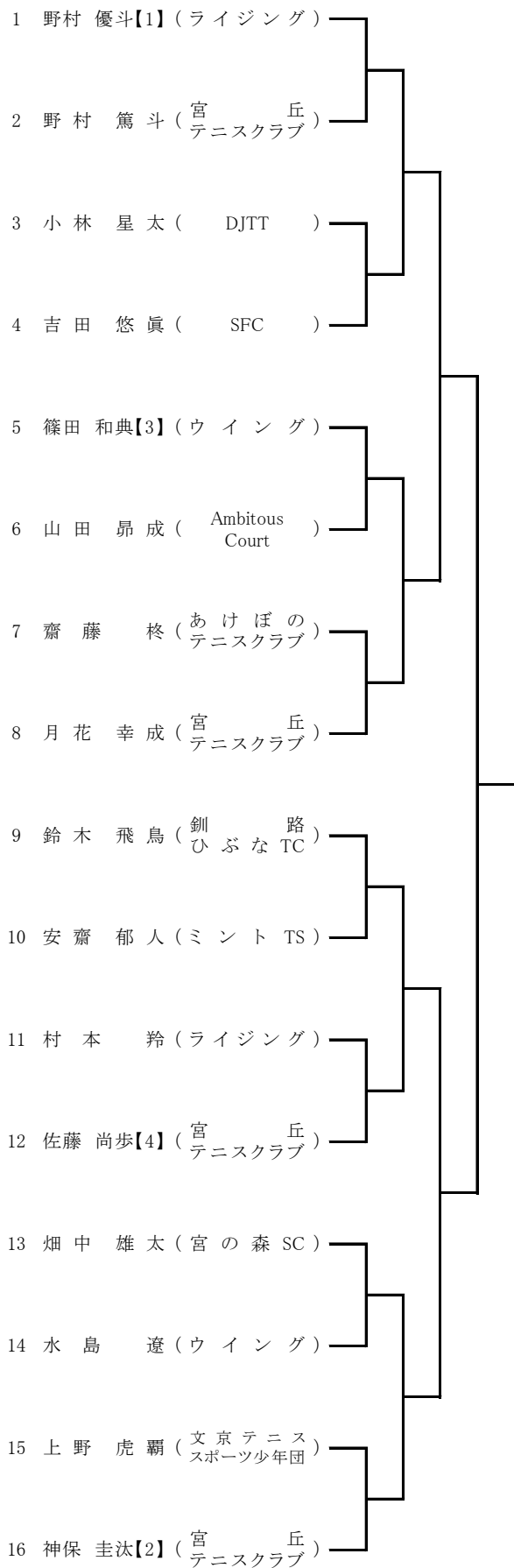

※ 氏名欄の【】内の数字はシード順です。

女子18才以下シングルス

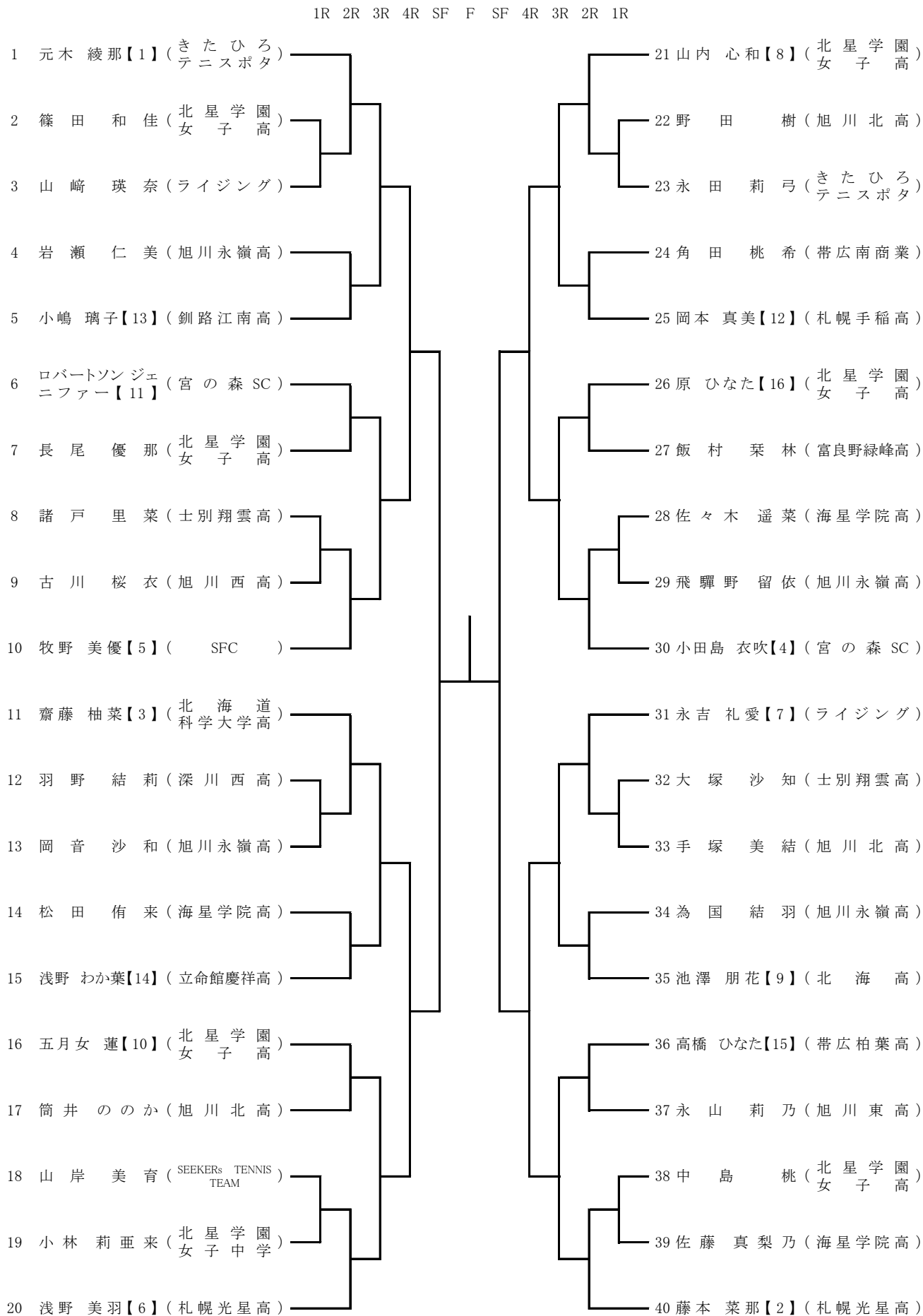

※ 氏名欄の【】内の数字はシード順です。



# 女子16才以下シングルス

1R 2R SF F

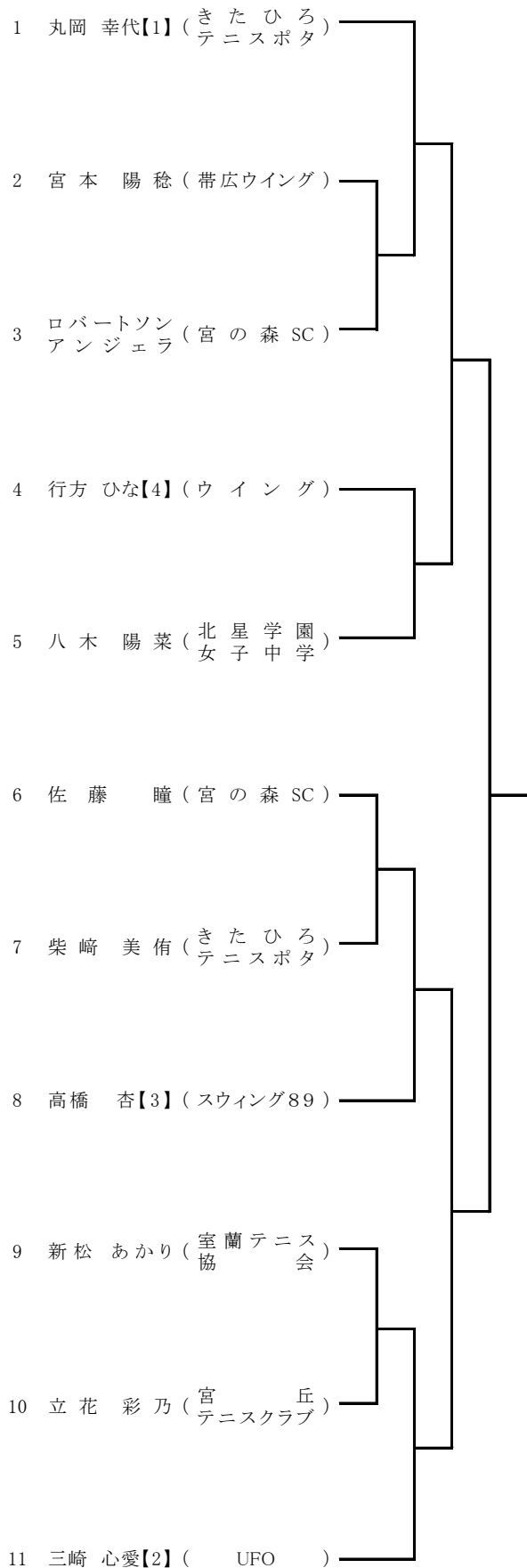

※ 氏名欄の【】内の数字はシード順です。

女子14才以下シングルス

1R 2R 3R SF F

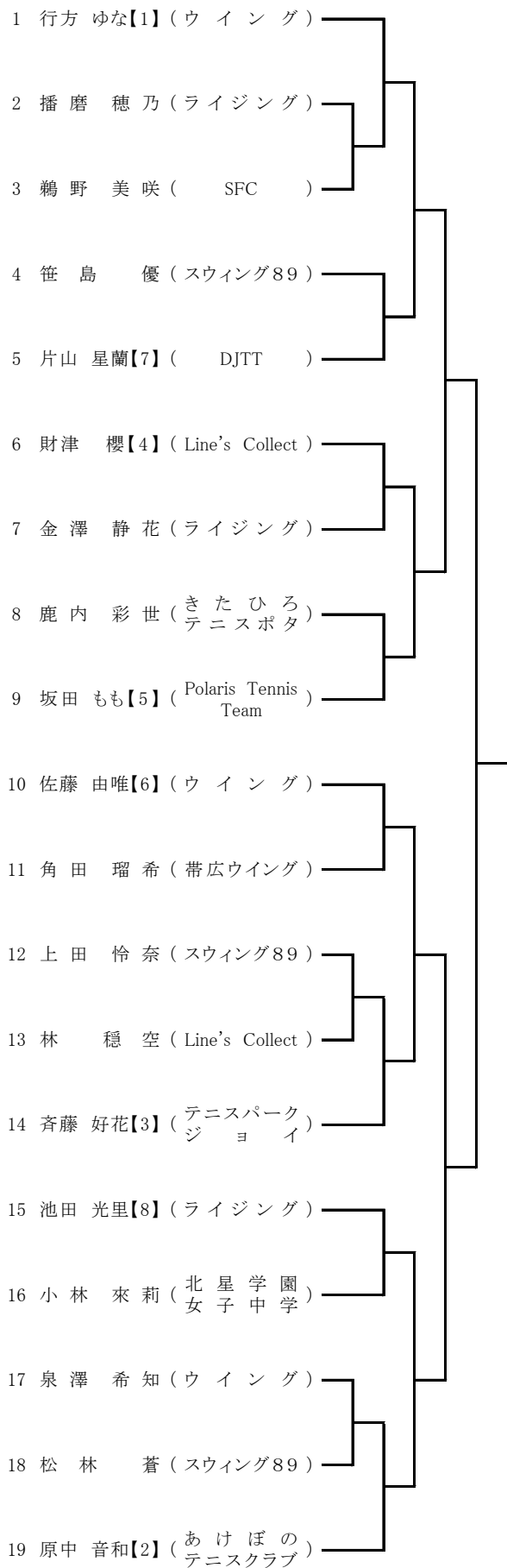

※ 氏名欄の 【】 内の数字はシード順です。

# 女子12才以下シングルス

1R 2R SF F

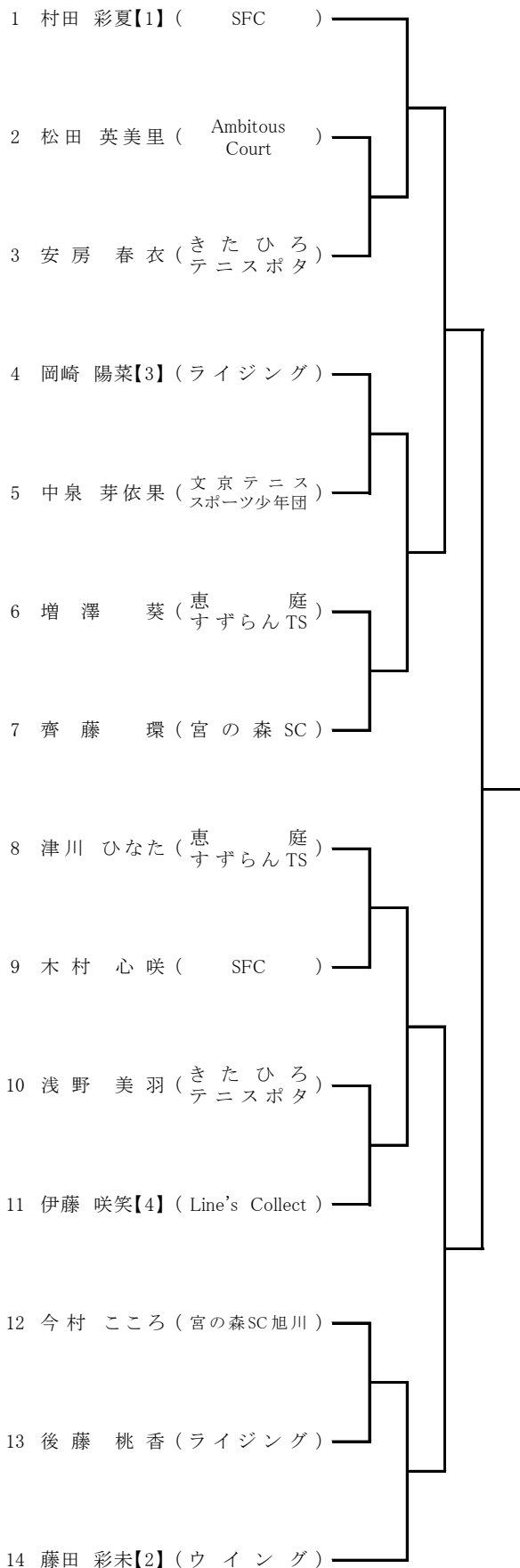

※ 氏名欄の【】内の数字はシード順です。

ジュニアテニス選手皆様へ  
一般・ベテランテニス選手の皆様へ  
指導者・保護者の皆様へ  
大会主催者の皆様へ

# テニス競技での セルフジャッジ5原則の 順守と推進のお願い

フェアプレイはスポーツの基本です。テニスも例外ではありません。それは、第一に対戦相手をレスペクトしてプレイすることです。

残念ながら、コート内では依然様々なトラブルが絶えません。その大半はポイントの判定に起因するもので、多くのテニス大会で採用されている「チェアアンパイアがつかない試合方法（セルフジャッジ）」が適切に行われていないことが背景にあると思われます。

そこで日本テニス協会は、プレイヤーの皆様、保護者、指導者そして大会主催者の皆様に、チェアアンパイアがつかない大会で正しいセルフジャッジを目指し、次のセルフジャッジ5原則の徹底とご理解をお願いすることとしました。

セルフジャッジでは、プレイヤーの人格が試されています。

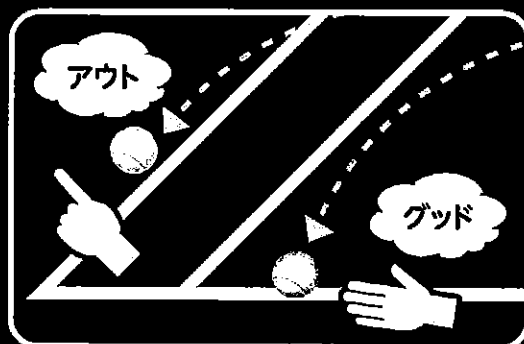

## セルフジャッジ5原則

- ① 判定が難しい場合は「グッド」（相手に有利に）！
- ② 「アウト」または「フォールト」はボールとラインの間に、はっきりと空間が見えたとき！
- ③ サーバーはサーブを打つ前、レシーバーに聞こえる声でスコアをアナウンス！
- ④ ジャッジコールは、相手に聞こえる声と、相手に見えるハンドシグナルを使って速やかに！
- ⑤ コートの外の人、セルフジャッジへの口出しはしない！

保護者の皆様には、目前の試合の勝ち負けに一喜一憂することなく、スポーツマンシップに則ったフェアな試合がおこなわれるように、お子様への温かいご支援よろしく申し上げます。

## 新型コロナウイルス感染拡大防止に向けた旭川テニス協会が主催する大会等への参加者が遵守すべき事項

(2020.06.05 常務理事会決定)

下記の事項は、一般及びジュニアの本協会主催の大会等に参加するすべての参加者が遵守しなければならない事項です。

- ① 大会等の当日に以下の事項に該当する場合は、参加を見合わせる。
  - ア 体調が良くない場合（発熱（37.3℃以上をいう。）、咳などの症状がある場合）
  - イ 同居家族や身近な知人にコロナウイルスの感染が疑われる方がいる場合
  - ウ 試合当日を起算日として過去14日以内に政府から入国制限地域等へ指定された国等へ渡航した者又は当該在住者と濃厚接触がある場合
- ② 大会等の当日、受付時に体調確認書（別紙）を提出すること。
- ③ プレー中以外はマスクを着用し、密にならないように留意すること。
- ④ プレーヤー同士のハイタッチ及び試合終了後の握手の禁止
- ⑤ 適宜、手洗い又は手指の消毒を実施すること。
- ⑥ 他の参加者、大会役員等との距離（できるだけ2mを目安に（最低1m））の確保に努めること。
- ⑦ スタンドは、1席置きに使用すること。
- ⑧ トイレの使用後は必ず自分のタオル等を用意し手洗いを行うこと。
- ⑨ 大会期間中には、大きな声での会話、応援等は行わないこと。
- ⑩ 人対人の接触を極力避けるため、エントリー費は、極力釣銭の無いように持参すること。なお、ダブルスの場合には、ペア単位で一括してエントリー費を納入すること。
- ⑪ 大会終了後2週間以内に新型コロナウイルス感染症を発症した場合には、速やかに濃厚接触者の有無等について、協会事務局に報告を行うこと。

# 大会等参加者の体調確認書（旭川テニス協会ジュニア大会委員会）

令和 年 月 日

学校・所属クラブ名	
担当引率責任者名	
住 所	
電 話 番 号	

選手他氏名	年齢	住 所	電 話 番 号	今日の 体温	体調確認							行事前の2週間における以下の事項の有無	
					ア. 平熱 (37.3度) を超える 体温	イ. 咳(せ き)、のど の痛みな どの風邪 の症状	ウ. だる さ(倦怠 感)、息苦 しさ(呼吸 困難)	エ. 嗅覚 や味覚の 異常	オ. 体が 重く感じ る、疲れ やすい等	カ. 新型コ ロナ感染症 陽性と診断 された者と の濃厚接触 の有無	キ. 同居家 族や身近な 知人に感染 が疑われる 方がいる		
					<input type="checkbox"/> ある <input type="checkbox"/> 無し	<input type="checkbox"/> ある <input type="checkbox"/> 無し	<input type="checkbox"/> ある <input type="checkbox"/> 無し	<input type="checkbox"/> ある <input type="checkbox"/> 無し	<input type="checkbox"/> ある <input type="checkbox"/> 無し	<input type="checkbox"/> ある <input type="checkbox"/> 無し	<input type="checkbox"/> ある <input type="checkbox"/> 無し	<input type="checkbox"/> ある <input type="checkbox"/> 無し	
					<input type="checkbox"/> ある <input type="checkbox"/> 無し	<input type="checkbox"/> ある <input type="checkbox"/> 無し	<input type="checkbox"/> ある <input type="checkbox"/> 無し	<input type="checkbox"/> ある <input type="checkbox"/> 無し	<input type="checkbox"/> ある <input type="checkbox"/> 無し	<input type="checkbox"/> ある <input type="checkbox"/> 無し	<input type="checkbox"/> ある <input type="checkbox"/> 無し	<input type="checkbox"/> ある <input type="checkbox"/> 無し	
					<input type="checkbox"/> ある <input type="checkbox"/> 無し	<input type="checkbox"/> ある <input type="checkbox"/> 無し	<input type="checkbox"/> ある <input type="checkbox"/> 無し	<input type="checkbox"/> ある <input type="checkbox"/> 無し	<input type="checkbox"/> ある <input type="checkbox"/> 無し	<input type="checkbox"/> ある <input type="checkbox"/> 無し	<input type="checkbox"/> ある <input type="checkbox"/> 無し	<input type="checkbox"/> ある <input type="checkbox"/> 無し	
					<input type="checkbox"/> ある <input type="checkbox"/> 無し	<input type="checkbox"/> ある <input type="checkbox"/> 無し	<input type="checkbox"/> ある <input type="checkbox"/> 無し	<input type="checkbox"/> ある <input type="checkbox"/> 無し	<input type="checkbox"/> ある <input type="checkbox"/> 無し	<input type="checkbox"/> ある <input type="checkbox"/> 無し	<input type="checkbox"/> ある <input type="checkbox"/> 無し	<input type="checkbox"/> ある <input type="checkbox"/> 無し	
					<input type="checkbox"/> ある <input type="checkbox"/> 無し	<input type="checkbox"/> ある <input type="checkbox"/> 無し	<input type="checkbox"/> ある <input type="checkbox"/> 無し	<input type="checkbox"/> ある <input type="checkbox"/> 無し	<input type="checkbox"/> ある <input type="checkbox"/> 無し	<input type="checkbox"/> ある <input type="checkbox"/> 無し	<input type="checkbox"/> ある <input type="checkbox"/> 無し	<input type="checkbox"/> ある <input type="checkbox"/> 無し	
					<input type="checkbox"/> ある <input type="checkbox"/> 無し	<input type="checkbox"/> ある <input type="checkbox"/> 無し	<input type="checkbox"/> ある <input type="checkbox"/> 無し	<input type="checkbox"/> ある <input type="checkbox"/> 無し	<input type="checkbox"/> ある <input type="checkbox"/> 無し	<input type="checkbox"/> ある <input type="checkbox"/> 無し	<input type="checkbox"/> ある <input type="checkbox"/> 無し	<input type="checkbox"/> ある <input type="checkbox"/> 無し	
					<input type="checkbox"/> ある <input type="checkbox"/> 無し	<input type="checkbox"/> ある <input type="checkbox"/> 無し	<input type="checkbox"/> ある <input type="checkbox"/> 無し	<input type="checkbox"/> ある <input type="checkbox"/> 無し	<input type="checkbox"/> ある <input type="checkbox"/> 無し	<input type="checkbox"/> ある <input type="checkbox"/> 無し	<input type="checkbox"/> ある <input type="checkbox"/> 無し	<input type="checkbox"/> ある <input type="checkbox"/> 無し	
					<input type="checkbox"/> ある <input type="checkbox"/> 無し	<input type="checkbox"/> ある <input type="checkbox"/> 無し	<input type="checkbox"/> ある <input type="checkbox"/> 無し	<input type="checkbox"/> ある <input type="checkbox"/> 無し	<input type="checkbox"/> ある <input type="checkbox"/> 無し	<input type="checkbox"/> ある <input type="checkbox"/> 無し	<input type="checkbox"/> ある <input type="checkbox"/> 無し	<input type="checkbox"/> ある <input type="checkbox"/> 無し	
					<input type="checkbox"/> ある <input type="checkbox"/> 無し	<input type="checkbox"/> ある <input type="checkbox"/> 無し	<input type="checkbox"/> ある <input type="checkbox"/> 無し	<input type="checkbox"/> ある <input type="checkbox"/> 無し	<input type="checkbox"/> ある <input type="checkbox"/> 無し	<input type="checkbox"/> ある <input type="checkbox"/> 無し	<input type="checkbox"/> ある <input type="checkbox"/> 無し	<input type="checkbox"/> ある <input type="checkbox"/> 無し	
					<input type="checkbox"/> ある <input type="checkbox"/> 無し	<input type="checkbox"/> ある <input type="checkbox"/> 無し	<input type="checkbox"/> ある <input type="checkbox"/> 無し	<input type="checkbox"/> ある <input type="checkbox"/> 無し	<input type="checkbox"/> ある <input type="checkbox"/> 無し	<input type="checkbox"/> ある <input type="checkbox"/> 無し	<input type="checkbox"/> ある <input type="checkbox"/> 無し	<input type="checkbox"/> ある <input type="checkbox"/> 無し	
					<input type="checkbox"/> ある <input type="checkbox"/> 無し	<input type="checkbox"/> ある <input type="checkbox"/> 無し	<input type="checkbox"/> ある <input type="checkbox"/> 無し	<input type="checkbox"/> ある <input type="checkbox"/> 無し	<input type="checkbox"/> ある <input type="checkbox"/> 無し	<input type="checkbox"/> ある <input type="checkbox"/> 無し	<input type="checkbox"/> ある <input type="checkbox"/> 無し	<input type="checkbox"/> ある <input type="checkbox"/> 無し	
					<input type="checkbox"/> ある <input type="checkbox"/> 無し	<input type="checkbox"/> ある <input type="checkbox"/> 無し	<input type="checkbox"/> ある <input type="checkbox"/> 無し	<input type="checkbox"/> ある <input type="checkbox"/> 無し	<input type="checkbox"/> ある <input type="checkbox"/> 無し	<input type="checkbox"/> ある <input type="checkbox"/> 無し	<input type="checkbox"/> ある <input type="checkbox"/> 無し	<input type="checkbox"/> ある <input type="checkbox"/> 無し	
					<input type="checkbox"/> ある <input type="checkbox"/> 無し	<input type="checkbox"/> ある <input type="checkbox"/> 無し	<input type="checkbox"/> ある <input type="checkbox"/> 無し	<input type="checkbox"/> ある <input type="checkbox"/> 無し	<input type="checkbox"/> ある <input type="checkbox"/> 無し	<input type="checkbox"/> ある <input type="checkbox"/> 無し	<input type="checkbox"/> ある <input type="checkbox"/> 無し	<input type="checkbox"/> ある <input type="checkbox"/> 無し	
					<input type="checkbox"/> ある <input type="checkbox"/> 無し	<input type="checkbox"/> ある <input type="checkbox"/> 無し	<input type="checkbox"/> ある <input type="checkbox"/> 無し	<input type="checkbox"/> ある <input type="checkbox"/> 無し	<input type="checkbox"/> ある <input type="checkbox"/> 無し	<input type="checkbox"/> ある <input type="checkbox"/> 無し	<input type="checkbox"/> ある <input type="checkbox"/> 無し	<input type="checkbox"/> ある <input type="checkbox"/> 無し	

※ 担当引率責任者は毎々当日、大会会場に参集する選手他の体調確認書を必ず提出して下さい。

※ 個人情報の取り扱いについては、個人情報保護法の規定に基づき、適正に管理致します。

※ この体調確認書は、ホームページ上の大会要項からExcelファイルをダウンロード願います。